

INTRODUZIONE

Grazie per aver scelto un prodotto De'Longhi. Dedicate qualche minuto a leggere le presenti istruzioni per l'uso. Eviterete così di incorrere in pericoli o di danneggiare l'apparecchio.

Simbologia utilizzata nelle presenti istruzioni

Le avvertenze importanti recano i simboli qui sotto elencati. È assolutamente necessario osservare queste avvertenze.

La non osservanza delle indicazioni riportate, può provocare scosse elettriche, gravi lesioni, scottature, incendi o danni all'apparecchio.



Pericolo!

La mancata osservanza può essere causa di lesioni da scossa elettrica con pericolo per la vita.



Attenzione!

La mancata osservanza può essere causa di lesioni o di danni all'apparecchio.



Nota Bene:

Questo simbolo evidenzia consigli ed informazioni importanti per l'utente.

Problemi e riparazioni

Per eventuali riparazioni rivolgersi sempre ed esclusivamente ai Centri di Assistenza Tecnica autorizzati dalla Casa Costruttrice. Richiedere sempre che vengano utilizzati pezzi di ricambio originali. Le riparazioni effettuate da personale non qualificato possono essere pericolose e fanno decadere la garanzia.

AVVERTENZE

Avvertenze fondamentali per la sicurezza

Utilizzate il condizionatore d'aria locale solo come indicato in questo libretto. Queste istruzioni non intendono coprire ogni possibile condizione e situazione che può presentarsi. Bisogna sempre far ricorso al buon senso e alla prudenza nell'installazione, nel funzionamento e nella conservazione di ogni elettrodomestico. Questo apparecchio è stato costruito per climatizzare gli ambienti domestici e non deve essere adoperato per altri scopi.



Attenzione!

- Questo apparecchio può essere utilizzato da bambini di età non inferiore ad 8 anni e da persone con ridotte capacità fisiche, sensoriali o mentali o con esperienza e conoscenze insufficienti,

purché attentamente sorvegliate o istruite su come utilizzare in modo sicuro l'apparecchio e sui pericoli che ciò comporta. Assicurarsi che i bambini non giochino con l'apparecchio. Pulizia e manutenzione da parte dell'utente possono essere eseguite anche da bambini con almeno 8 anni, se sottoposti a sorveglianza. Tenere l'apparecchio e il cavo lontano dalla portata dei bambini sotto gli 8 anni di età.

- Non appoggiate oggetti pesanti o caldi sopra l'apparecchio.



Pericolo! Poiché l'apparecchio funziona a corrente elettrica, è importante attenersi alle seguenti avvertenze di sicurezza:

- È pericoloso modificare o alterare in qualsiasi modo le caratteristiche dell'apparecchio.
- L'apparecchio deve essere installato rispettando le norme nazionali che disciplinano gli impianti elettrici.
- Per eventuali riparazioni, rivolgetevi sempre ed esclusivamente ai Centri di Assistenza Tecnica autorizzati dalla Casa Costruttrice. Le riparazioni effettuate da personale incompetente possono essere pericolose.
- Questo apparecchio deve essere collegato ad un efficace impianto di "terra". Fate controllare l'impianto elettrico da un elettricista qualificato.
- Evitate l'utilizzo di prolunghes per il cavo di alimentazione elettrica.
- Prima di ogni operazione di pulizia o di manutenzione, staccate sempre la spina dalla presa di corrente.
- Non tirate il cavo di alimentazione elettrica per spostare l'apparecchio.
- Non installate l'apparecchio in ambienti dove l'aria può contenere gas, olio, zolfo o in prossimità di fonti di calore.
- Se il cavo di alimentazione è danneggiato, esso deve essere sostituito dal costruttore o dal suo servizio assistenza tecnica, in modo da prevenire ogni rischio.



Nota Bene:

- Pulite il filtro dell'aria almeno una volta a settimana.
- In caso di trasporto, l'apparecchio deve restare in posizione verticale o adagiato su un fianco. Prima di un trasporto rimuovere completamente l'acqua contenuta all'interno dell'apparecchio. Dopo un trasporto, attendete almeno 1 ora prima di avviare l'apparecchio.

- Non coprite l'apparecchio con sacchi di plastica quando viene riposto.
- I materiali utilizzati per l'imballaggio sono riciclabili. Si consiglia quindi di riporli negli appositi contenitori per la raccolta differenziata.
- Alla fine della sua vita utile, consegnate il climatizzatore presso gli appositi centri di raccolta.

i **Verificare sulla targa caratteristiche il tipo di gas refrigerante utilizzato nel vostro apparecchio.**

Avvertenze specifiche per apparecchio con gas refrigerante R410A

R410 A è un gas refrigerante che rispetta i regolamenti CE sull'ecologia. Si raccomanda di non perforare il circuito frigorifero dell'apparecchio.

Informazione ambientale: Questa unità contiene gas fluorurati a effetto serra contemplati dal Protocollo di Kyoto. Le operazioni di manutenzione e smaltimento devono essere eseguite solo da personale qualificato (R410A, GWP=1975).

Avvertenze specifiche per apparecchio con gas refrigerante R290

- Leggere attentamente le avvertenze.
- Per il processo di sbrinamento e per la pulizia dell'apparecchio, non utilizzare strumenti diversi da quelli raccomandati dalla ditta costruttrice.
- L'apparecchio va posizionato in un ambiente privo di sorgenti di accensione in funzionamento continuo (per esempio: fiamme libere, apparecchiature a gas o elettriche in funzione).
- Non forare e non bruciare.
- I gas refrigeranti possono essere inodori.
- L'apparecchio va installato, utilizzato e conservato in un ambiente con superficie superiore a 15m².
- Questo apparecchio contiene 290gr. di gas refrigerante R290.
- R290 è un gas refrigerante conforme alle direttive europee sull'ambiente. Non perforare nessuno dei componenti del circuito frigorifero.
- Il locale non ventilato in cui venisse installato, azionato o conservato l'apparecchio deve essere tale da impedire il ristagno di eventuali perdite di refrigerante con conseguente pericolo di incendio o di esplosione, dovuto all'accensione del refrigerante provocata da stufe elettriche, fornelli o altre sorgenti di accensione.
- L'apparecchio va conservato in modo tale da prevenire i guasti meccanici.

- Le persone che lavorano o intervengono su un circuito frigorifero devono essere in possesso di adeguata certificazione, rilasciata da un ente accreditato, che attesti la competenza a maneggiare i refrigeranti in conformità con una specifica di valutazione riconosciuta dalle associazioni di settore.
- Gli interventi di riparazione devono essere eseguiti in base alle raccomandazioni della ditta costruttrice dell'apparecchio.

Le operazioni di manutenzione e di riparazione che richiedono l'assistenza di altro personale qualificato devono essere eseguite sotto la supervisione della persona specializzata nell'impiego dei refrigeranti infiammabili.



GARANZIA E ASSISTENZA TECNICA

Condizioni di garanzia e di assistenza tecnica sono riportate sulla documentazione fornita a corredo del vostro apparecchio.

DATI TECNICI

Tensione di alimentazione	Vedi targhetta caratteristiche
Potenza max. assorbita in condizionamento	"
Refrigerante	"
Potenza frigorifera	"
Condizione limite di funzionamento:	
Temperatura nella stanza in condizionamento	21 ÷ 35°C

Smaltimento dell'apparecchio

 Ai sensi della direttiva Europea 2002/96/EC, non smaltire l'apparecchio insieme ai rifiuti domestici ma  consegnatelo ad un centro di raccolta differenziata ufficiale.

Collegamento elettrico

Prima di collegare la spina alla presa di corrente, bisogna verificare che:

- la tensione di rete sia conforme al valore indicato nella targhetta caratteristiche posta sul retro della macchina;
- la presa e la linea di alimentazione elettrica siano dimensionate per sopportare il carico richiesto;
- la presa sia del tipo adatto alla spina, altrimenti far sostituire la presa stessa;
- la presa sia collegata con un efficace impianto di terra. La casa costruttrice declina ogni responsabilità nel caso questa norma antinfortunistica non fosse rispettata.
- **Il cavo di alimentazione deve essere sostituito solo da personale tecnico specializzato.**

Di seguito troverete tutte le indicazioni necessarie per predisporre al meglio il funzionamento del vostro climatizzatore. L'apparecchio deve essere sempre posto in uso facendo attenzione che non ci siano ostacoli per l'aspirazione e l'uscita d'aria.

DESCRIZIONE

Descrizione dell'apparecchio (Vedi pag. 3 - A)

- A1** Griglia uscita aria
- A2** Pannello comandi
- A3** Maniglie
- A4** Ruote
- A5** Filtro
- A6** Griglia aspirazione aria
- A7** Alloggiamento tubo scarico aria
- A8** Griglia aspirazione aria
- A9** Cavo di alimentazione
- A10** Tubetto di drenaggio con 2 tappi
- A11** Ricevitore segnale telecomando

Descrizione degli accessori (Vedi pag. 3 - B)

- B1** Flangia a muro con tappo
- B2** Tubo di scarico aria
- B3** Adattatore per tubo (2 pezzi)
- B4** Accessorio per montaggio a muro
- B5** Griglia per traversa
- B6** Tappo per foro traversa
- B7** Traversa
- B8** Viti
- B9** Bocchetta per finestra
- B10** Telecomando

CLIMATIZZAZIONE SENZA INSTALLAZIONE

Poche semplici operazioni e il vostro condizionatore vi riporta alle condizioni di benessere:

- Avvitare un adattatore per tubo **B3** ad una estremità del tubo scarico aria **B2**.
- Applicare l'altro adattatore **B3** nell'apposito alloggiamento tubo scarico aria **A7** situato nella parte posteriore dell'apparecchio (vedi fig. 1).
- Avvitare l'estremità del tubo senza adattatore all'adattatore precedentemente applicato all'apparecchio (vedi fig. 1).

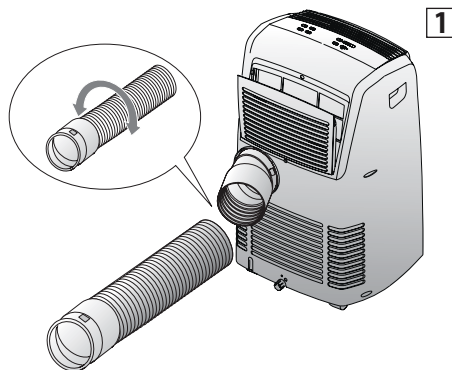

Finestra a ghigliottina

- Applicare la griglia per traversa **B5** alla traversa **B7** e fissarla con le 4 viti in dotazione **B8** (fig.2).

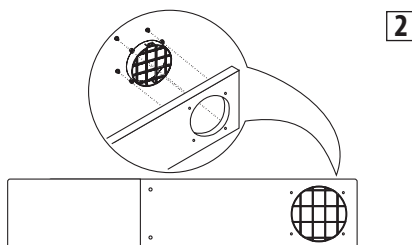

- Aprire la finestra.
- Porre la traversa **B7** nella finestra, estendendola per la larghezza della finestra (fig. 3).
- Una volta allungata la traversa, la si può fissare avvitando le rimanenti due viti in dotazione.
- Abbassare la finestra (fig. 4).

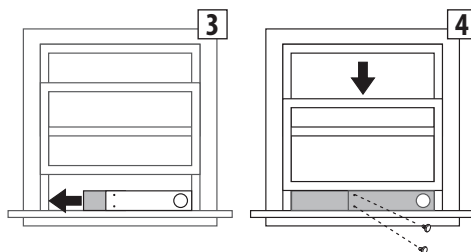

- Posizionare il condizionatore vicino alla finestra. Inserire il tubo uscita aria **B2** precedentemente assemblato nella griglia sulla traversa **B7** (fig. 5). Assicurarsi che il tubo uscita aria non sia ostruito.
- Quando non si utilizza l'apparecchio, si può chiudere il foro della traversa con l'apposito tappo **B6** in dotazione.

5

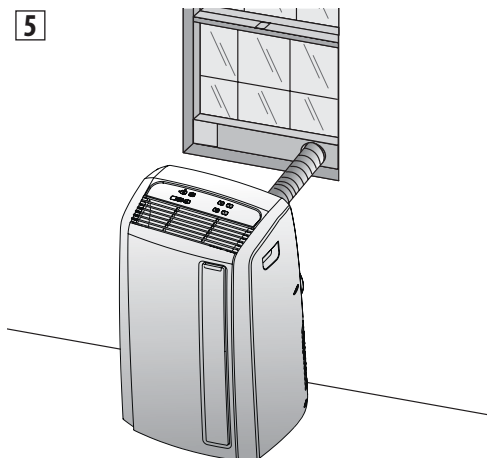

Finestra a doppia anta

- Applicare la bocchetta per finestra **B9** al tubo uscita aria **B2** precedentemente assemblato, come rappresentato in (fig. 6).

6

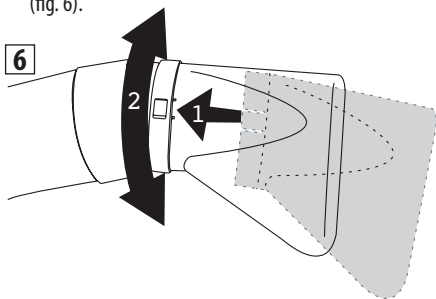

- Aprite leggermente la finestra o portafinestra e mettete in posizione la bocchetta **B9** come rappresentato in figura 7.

7

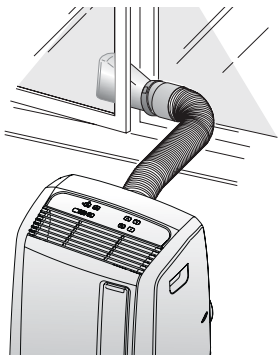

Limitare al minimo possibile la lunghezza e le curve del tubo aria evitando qualunque strozzatura.

CLIMATIZZAZIONE CON INSTALLAZIONE

Se lo desiderate, il vostro apparecchio può anche essere installato in maniera semi-permanente (Fig. 8), rispettando le distanze indicate in figura.

8

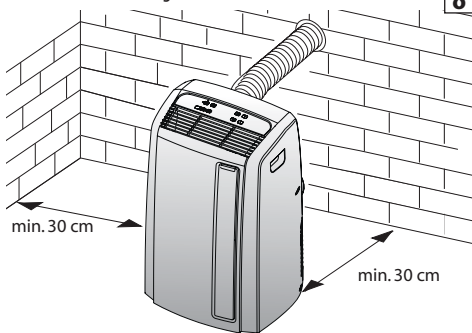

In questo caso sarà necessario:

- Praticare un foro ($\varnothing 134$ mm) in una parete comunicante con l'esterno oppure attraverso il vetro di una finestra. Rispettate l'intervallo di altezza (vedi fig. 11) e le dimensioni del foro indicati in figura 9.

9

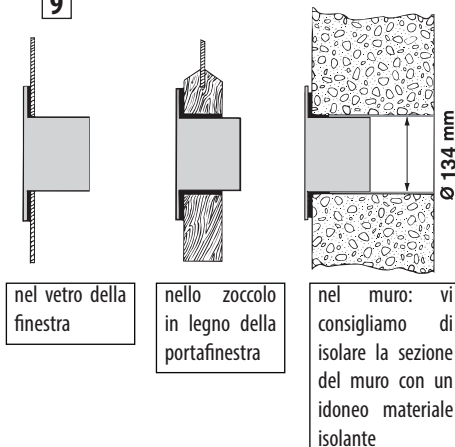

Limitare al minimo possibile la lunghezza e le curve dei tubi aria evitando qualunque strozzatura.

- Applicare al foro l'accessorio flangia **B1** in dotazione.
- Applicare l' adattatore **B3** nell'apposito alloggiamento tubo scarico aria **A7** situato nella parte posteriore dell'apparecchio (vedi fig. 1).
- Avvitare l'accessorio per montaggio a muro **B4** al tubo uscita aria **B2**. Se necessario, rimuovere l'altro adattatore **B3** dal tubo uscita aria **B2** svitandolo (fig. 10).
- Avvitare il tubo alla macchina.

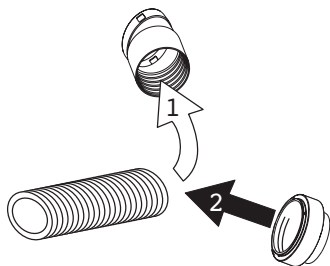
10

- Applicare l'estremità del tubo **B2** alla flangia **B1** come indicato in fig. 11.

Ogniqualvolta il tubo **B2** non è innestato, il foro può essere chiuso tramite il tappo della flangia **B1**.

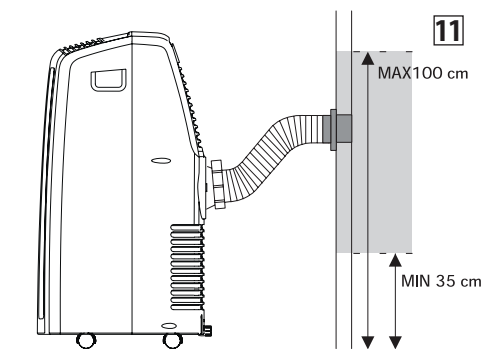
11

NOTA: in caso di installazione di tipo semi-permanente, vi consigliamo di lasciare leggermente aperta una porta (anche solo di 1 cm) per garantire il giusto ricambio dell'aria.

PANNELLO COMANDI

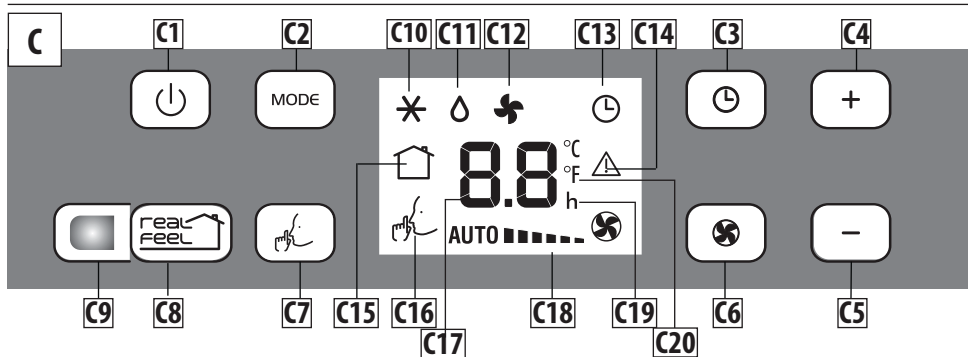

DESCRIZIONE PANNELLO COMANDI (C)

- C1** Tasto **ON/STAND-BY** (accesso/spento)
- C2** Tasto selezione funzioni **MODE** (condizionamento, deumidifica, ventilazione)
- C3** Tasto timer
- C4** Tasto aumento temperatura/tempo di funzionamento programmato
- C5** Tasto diminuzione temperatura/tempo di funzionamento programmato
- C6** Tasto selezione velocità di ventilazione (MIN/MED/MAX/AUTO)
- C7** Tasto selezione funzione SILENT
- C8** Tasto selezione funzione REAL FEEL (condizioni ambientali ottimali)
- C9** Indicatore stato REAL FEEL
- C10** Simbolo condizionamento
- C11** Simbolo deumidificazione
- C12** Simbolo ventilazione

- C13** Simbolo timer
- C14** Simbolo allarme
- C15** Simbolo REAL FEEL (condizioni ambientali ottimali)
- C16** Simbolo SILENT
- C17** Valori di temperatura impostati, tempo di accensione/spengimento programmato
- C18** Indicatore velocità ventilatore
- C19** Indicatore ore timer
- C20** Indicatore scala di temperatura selezionata

Nota: I tasti del pannello comandi sono retroilluminati. Per ogni funzione si illuminano e si attivano solo i tasti utilizzabili. Dopo alcuni secondi di inutilizzo della tastiera, la luminosità del pannello si riduce automaticamente e, nei minuti successivi, si riduce ulteriormente.

FUNZIONAMENTO DA PANNELLO COMANDI

ACCENSIONE E SPEGNIMENTO DELL'APPARECCHIO



Inserire la spina nella presa di corrente. Sul display appaiono due lineette che indicano che l'apparecchio è in stand-by e si illuminano i tasti e .

Sfiorare quindi il tasto (C1) per accendere l'apparecchio. All'accensione l'apparecchio si attiva con l'ultima funzione impostata prima dello spegnimento.

Nota: Se non si procede con l'accensione, dopo alcuni minuti, i tasti e si spengono e la luce del display si affievolisce al fine di ridurre il consumo di energia.

Per spegnere l'apparecchio, sfiorare il tasto , quindi staccare la spina.

NOTA: Non spegnere mai il condizionatore staccando direttamente la spina, ma sfiorare il tasto e attendere qualche minuto prima di staccare la spina: solo così l'apparecchio potrà svolgere i controlli che ne verificano lo stato di funzionamento.

FUNCTION



REAL FEEL è una tecnologia De'Longhi che agisce simultaneamente sia nel controllo dell'umidità relativa che nella regolazione della temperatura, dalle quali dipendono le condizioni di benessere nell'ambiente.

Rispetto alla tradizionale modalità di condizionamento, REAL FEEL mantiene costanti le condizioni di benessere nel tempo, modulando automaticamente l'azione del compressore e la velocità del ventilatore.

Per attivare la funzione, sfiorare il tasto .

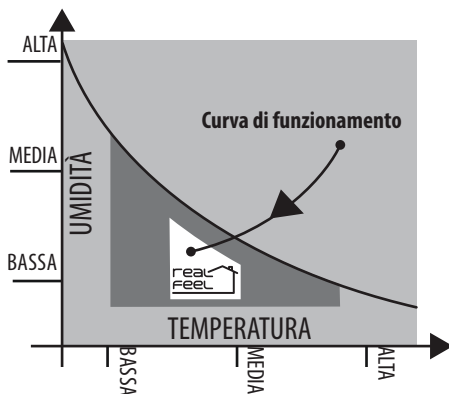

L'indicatore di stato "REAL FEEL" (C9) cambia di colore all'approssimarsi delle condizioni di benessere (vedi grafico successivo).

LUCE ARANCIO: Condizioni ambientali lontane dalla condizione di benessere

LUCE VERDE: Condizioni ambientali soddisfacenti per la maggior parte delle persone, prossime a quelle ottimali.

LUCE BLU: Condizioni ambientali ottimali
Perfect!

- La sensazione di benessere è una condizione soggettiva e quindi individui diversi possono giudicare in maniera differente le stesse condizioni ambientali.
- In condizioni ambientali particolarmente severe (elevate dimensioni dell'ambiente, alta temperatura o umidità esterna, scarso isolamento della stanza, elevato numero di persone o forti carichi termici nella stanza, forte esposizione al sole...) l'apparecchio potrebbe non essere in grado di raggiungere le condizioni di benessere.

* MODALITÀ CONDIZIONAMENTO



È ideale per i periodi caldi e afosi in cui c'è bisogno di rinfrescare e, contemporaneamente, deumidificare l'ambiente.

Per impostare correttamente questa modalità:

- Sfiorare ripetutamente il tasto **MODE** finché appare il simbolo condizionamento: il display visualizza la temperatura desiderata.

- Per modificare la temperatura che si desidera raggiungere, sfiorare il tasto + (C4) o il tasto - (C5).
- Selezionare la velocità di ventilazione desiderata sfiorando il tasto .

Le velocità disponibili sono:

---  **Velocità Minima:** quando desiderate la massima silenziosità.

----  **Velocità Media:** se si desidera contenere il livello di rumorosità mantenendo comunque un buon livello di comfort.

-----  **Velocità Massima:** per raggiungere il più velocemente possibile la temperatura desiderata.

AUTO -----  L'apparecchio sceglie automaticamente la migliore velocità di ventilazione in funzione della temperatura selezionata e delle condizioni ambientali.

Le temperature più adatte all'ambiente nel periodo estivo variano da 24 a 27°C. È comunque sconsigliabile impostare temperature molto inferiori rispetto a quelle esterne.

SILENT FUNCTION (ATTIVABILE SOLO IN MODALITÀ CONDIZIONAMENTO)

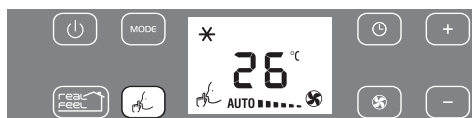

Attivando questa funzione in modalità condizionamento, la rumorosità dell'apparecchio viene ulteriormente ridotta.

Per attivarla, sfiorare il tasto  (C7).

Il display visualizza la spia relativa (C16).

MODALITÀ DEUMIDIFICAZIONE

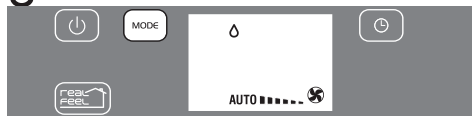

È ideale per ridurre l'umidità degli ambienti (stagioni intermedie, locali umidi, periodi di pioggia, ecc.). Per questo tipo di utilizzo, l'apparecchio deve essere predisposto nello stesso modo previsto per la modalità condizionamento, ovvero con il tubo scarico (B2) aria applicato all'apparecchio per permettere lo scarico dell'umidità all'esterno.

Per impostare correttamente questa modalità:



- Sfiore ripetutamente il tasto **MODE** finché appare il simbolo deumidificazione.

MODALITÀ VENTILAZIONE





Utilizzando questa modalità, non è necessario applicare il tubo scarico aria (B2) all'apparecchio.

Per impostare correttamente questa modalità:

- Sfiore ripetutamente il tasto **MODE**, finché appare il simbolo ventilazione .
- Selezionare la velocità di ventilazione desiderata sfiorando il tasto .

Le velocità disponibili sono:

---  **Velocità Minima:** quando desiderate la massima silenziosità.

----  **Velocità Media:** se si desidera contenere il livello di rumorosità mantenendo comunque una buona capacità di ventilazione.

-----  **Velocità Massima:** per ottenere la massima potenza di ventilazione.

SELEZIONARE LA SCALA DI TEMPERATURA



È possibile visualizzare la temperatura in °C o °F.

Per cambiare l'unità di misura della temperatura, uscire dalle modalità di funzionamento premendo il tasto  e mantenere il dito sul tasto **MODE** per circa 20 secondi. L'apparecchio emetterà un segnale acustico.

PROGRAMMAZIONE DEL TIMER



Il timer vi permette di impostare l'accensione o lo spegnimento ritardato dell'apparecchio. Questa funzione eviterà sprechi di energia elettrica ottimizzando i periodi di funzionamento.

Come programmare l'accensione ritardata

- Inserire la spina nella presa di corrente e porre l'apparecchio in standby.
- Sfiore il tasto timer (C3): il simbolo timer (C13) e le ore si accendono.
- Impostare con i tasti + (C4) o - (C5) il numero di ore dopo le

quali l'apparecchio deve iniziare a funzionare.

- L'apparecchio inizierà a funzionare nella stessa modalità di funzionamento precedentemente impostata.

È possibile impostare l'accensione nell'arco delle 24 ore successive. Trascorsi alcuni secondi dalla programmazione del timer, l'impostazione viene acquisita, il simbolo timer rimane acceso e la visualizzazione del display torna a quella normale di standby. Per cancellare la programmazione del timer sfiorare due volte il tasto timer (C3). Il simbolo timer (C13) si spegne.

Come programmare lo spegnimento ritardato

- Mentre l'apparecchio è acceso, in qualunque modalità di funzionamento, è possibile programmare lo spegnimento ritardato.
- Toccare il tasto Timer (C3): il simbolo timer (C13) e le ore si accendono.
- Impostare con i tasti + (C4) o - (C5) il numero di ore dopo le quali l'apparecchio si spegne.

Trascorsi alcuni secondi dall'impostazione del timer, l'impostazione viene acquisita, il display torna a visualizzare la modalità di funzionamento ed il simbolo timer rimane acceso.

All'orario prestabilito il climatizzatore si posiziona in Stand by.

Per cancellare la programmazione del timer sfiorare 2 volte il tasto timer (C3), il simbolo timer (C13) si spegne.

FUNZIONAMENTO CON TELECOMANDO

- Rivolgere il telecomando verso il ricevitore (A11) del condizionatore d'aria. La distanza massima tra il telecomando e l'apparecchio è di 5 metri (senza alcun ostacolo tra il telecomando e il ricevitore).
- Il telecomando va maneggiato con estrema cura e rispetto: senza farlo cadere, senza esporlo alla luce solare diretta, né vicino a fonti di calore.

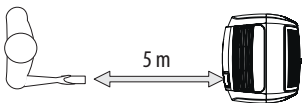

DESCRIZIONE DEL TELECOMANDO (D)

- D1) Pulsante "ON/STAND-BY"
- D2) Pulsante aumento/ diminuzione temperatura/ funzionamento programmato
- D3) Pulsante "MODE"
- D4) Pulsante selezione di velocità di ventilazione ()
- D5) Pulsante selezione funzione **REAL FEEL**
- D6) Pulsante selezione funzione **SILENT**
- D7) Pulsante commutazione °C/°F
- D8) Pulsante **TIMER**

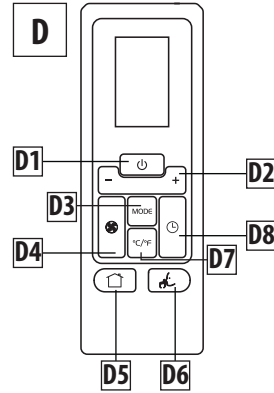



INSERIMENTO E SOSTITUZIONE DELLE BATTERIE

- Rimuovere il coperchio situato sul retro del telecomando.
- Inserire due batterie LR03 "AAA" 1,5V rispettando la giusta posizione (vedere indicazioni all'interno del vano batterie). In caso di esaurimento delle batterie, sostituirle con altre nuove di tipo analogo.
- Reinserire il coperchio.

Sia in caso di sostituzione che di smaltimento del telecomando, le batterie devono essere rimosse ed eliminate secondo le leggi vigenti in quanto dannose per l'ambiente. Non mescolare batterie alcaline, standard (zinco-carbone) o ricaricabili (nickel-cadmio). Non gettare nel fuoco le batterie in quanto potrebbero esplodere o rilasciare dei liquidi pericolosi.

ACCENSIONE E SPEGNIMENTO DELL'APPARECCHIO

- Inserire la spina nella presa di corrente.
- Premere il pulsante  (D1) del telecomando (all'accensione il condizionatore parte dall'ultima funzione impostata prima dello spegnimento).
- Per spegnere l'apparecchio, premere il pulsante  (D1) del telecomando, quindi staccare la spina.

NOTA: Non spegnere mai il condizionatore staccando direttamente la spina, ma premere il tasto  e attendere qualche minuto prima di staccare la spina: solo così l'apparecchio potrà svolgere i controlli che ne verificano lo stato di funzionamento.

SELEZIONARE LE MODALITÀ DI FUNZIONAMENTO



I comandi disponibili sul telecomando corrispondono a quelli del pannello comandi dell'apparecchio (C).

Fate quindi riferimento alle istruzioni riportate nei capitoli precedenti.

Il pulsante D7, invece, permette di cambiare agevolmente la scala di temperatura da °C a °F e viceversa.

AUTODIAGNOSI

L'apparecchio è dotato di un sistema di autodiagnosi che identifica alcune anomalie di funzionamento. I messaggi di errore compaiono sul display dell'apparecchio.

SE SUL DISPLAY COMPARE...	SE SUL DISPLAY COMPARE...	SE SUL DISPLAY COMPARE...
		
<p>"Low Temperature" (Antigelo)</p>	<p>Probe Failure (Sonda danneggiata)</p>	<p>"High Level" (Vaschetta interna piena)</p>
<p>...COSA FARE?</p> <p>L'apparecchio possiede un dispositivo di sbrinamento che evita l'eccessiva formazione di ghiaccio. L'apparecchio riprende automaticamente a funzionare una volta terminato il processo di sbrinamento.</p>	<p>...COSA FARE?</p> <p>Se compare questa scritta, rivolgersi al più vicino centro assistenza autorizzato.</p>	<p>...COSA FARE?</p> <p>Vuotare la vaschetta interna di sicurezza seguendo le indicazioni al paragrafo "OPERAZIONI DI FINE STAGIONE". Se l'anomalia si ripresenta, rivolgersi al più vicino centro assistenza autorizzato.</p>

CONSIGLI

Ci sono alcune avvertenze da seguire per ottenere il massimo rendimento dal climatizzatore:

- chiudere i serramenti dell'ambiente da climatizzare. Unica eccezione nel caso di installazione attraverso un foro nella parete. In tal caso è consigliabile lasciare uno spiraglio attraverso una porta o finestra, così da garantire il giusto cambio d'aria.

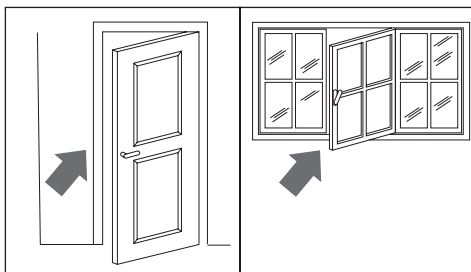

Chiudere porte e finestre

- Non utilizzare l'apparecchio in ambienti ad alto tasso di umidità (tipo lavanderia).
- Proteggete la stanza dalle esposizioni dirette del sole, tirando le tende e/o abbassando parzialmente le tapparelle in modo da avere un funzionamento estremamente economico.

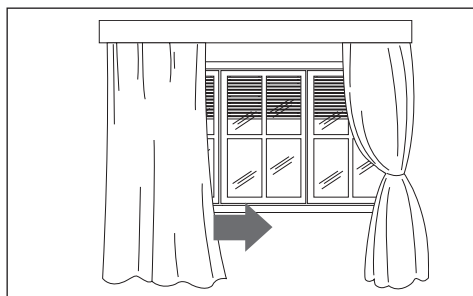

Abbassare le tapparelle o tirare le tende

- Non utilizzare l'apparecchio in ambiente esterno.
- Assicurarsi che nell'ambiente non vi siano sorgenti di calore.
- Controllare che il climatizzatore sia posizionato su un pavimento "in piano".

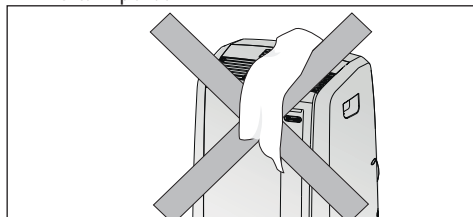

Non coprire

- Non appoggiare oggetti sul climatizzatore;
- Non ostacolare le prese d'aria.

PULIZIA

Prima di ogni operazione di pulizia o di manutenzione, spegnere l'apparecchio con il tasto .

Quindi staccare la spina dalla presa di corrente.

PULIZIA DELL'APPARECCHIO

Vi suggeriamo di pulire l'apparecchio con un panno che sia soltanto inumidito ed asciugare con un panno asciutto. Per motivi di sicurezza non lavate il climatizzatore con acqua.

Precauzioni

Non usare benzina, alcool o solventi per la pulizia. Non spruzzare liquido insetticida o simili.

PULIZIA DEI FILTRO ARIA

Per mantenere inalterata l'efficienza del climatizzatore è consigliabile pulire il filtro antipolvere ogni settimana di funzionamento. Il filtro è situato in corrispondenza della griglia di aspirazione e la griglia è a sua volta la sede del filtro stesso.

Per la pulizia del filtro è quindi necessario estrarre il filtro come indicato in figura 12.

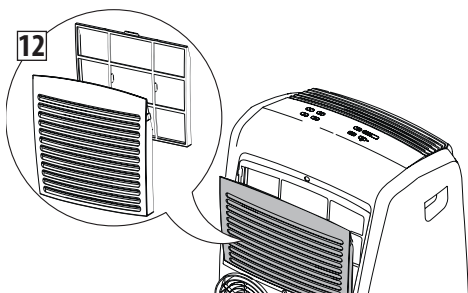

Per togliere la polvere depositata sul filtro usare un aspirapolvere. Se è molto sporco immergerlo in acqua tiepida risciacquando più volte. La temperatura dell'acqua va mantenuta sotto i 40° C. Dopo averlo lavato, lasciare asciugare il filtro.

Per reinserirlo, ricollocate il filtro nell'apposita sede.

VERIFICHE DI INIZIO STAGIONE

Verificate che il cavo di alimentazione e la presa siano perfettamente integri e assicuratevi che l'impianto di messa a terra sia efficiente. Osservate scrupolosamente le norme di installazione.

OPERAZIONI DI FINE STAGIONE

Per svuotare completamente dall'acqua il circuito interno, rimuovere il tappo esterno dal tubetto di drenaggio, svitandolo in senso antiorario. Quindi rimuovere il tappo interno (figura 13).

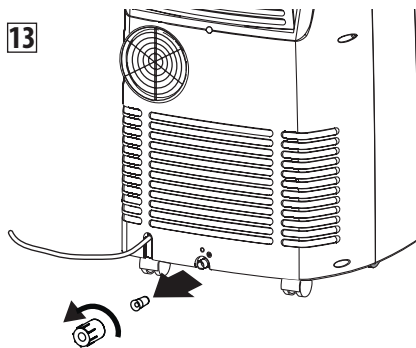

Lasciare defluire completamente l'acqua residua in una bacinella. A svuotamento completato rimettere i tappi facendo attenzione a chiuderli bene.

Procedere con la pulizia del filtro come indicato precedentemente: il filtro deve essere ben asciutto prima di reinserirlo.

Il trasporto, la carica, la pulizia, il recupero e lo smaltimento del refrigerante devono essere effettuati solo dai centri di assistenza tecnica autorizzati dalla casa costruttrice.

Lo smaltimento dell'apparecchio deve essere eseguito solo da personale specializzato autorizzato dalla casa costruttrice.

SE QUALCOSA NON FUNZIONA

Controllare i seguenti punti prima di chiamare il Centro di Assistenza Tecnica autorizzato che opera nella vostra zona.

PROBLEMI	CAUSE	RIMEDI
Il climatizzatore non si accende	la spina non è inserita	inserire la spina
	manca la corrente	attendere
	è intervenuto il dispositivo di protezione interno	chiamare il centro assistenza
Il climatizzatore funziona per breve tempo	il tubo di scarico aria forma una strozzatura o presenta delle pieghe	posizionare correttamente il tubo scarico aria limitando il più possibile la lunghezza e le curve evitando qualunque strozzatura
	un'ostruzione impedisce lo scarico dell'aria all'esterno.	individuare e rimuovere gli ostacoli che impediscono lo scarico dell'aria all'esterno
Il climatizzatore funziona ma non rinfresca la stanza	serramenti, tende aperte	chiudete i serramenti e le tende, tenendo presente i "consigli per un corretto utilizzo" riportati precedentemente
	nella stanza è in funzione qualche fonte di calore (forno, phon, ecc.)	eliminare le fonti di calore
	il tubo scarico aria si è sganciato dall'apparecchio	fissare il tubo di scarico aria nell'apposito alloggiamento posto nella parte posteriore dell'apparecchio (fig. 1)
	filtri antipolvere intasati	procedere alla pulizia o sostituzione dei filtri come precedentemente descritto
	le caratteristiche tecniche dell'apparecchio non sono adeguate a climatizzare la stanza dove è collocato	
Durante il funzionamento si genera un odore fastidioso nella stanza	filtro antipolvere intasato	procedere alla pulizia o sostituzione del filtro come precedentemente descritto
Il climatizzatore non funziona per circa 3 minuti dal riavvio	a protezione del compressore, un dispositivo interno ne ritarda l'accensione per circa 3 minuti dal riavvio	attendere; questo intervallo di tempo dal riavvio fa parte del normale funzionamento
Nel display dell'apparecchio compare il simbolo  con una delle seguenti scritte: HL/PF	l'apparecchio è dotato di un sistema di autodiagnosi che identifica alcune anomalie di funzionamento.	fate riferimento al capitolo AUTODIAGNOSI.